

■ KS-BR2-GC(アース クリップ)

● KS-BR-GL-02(アース ラグ)

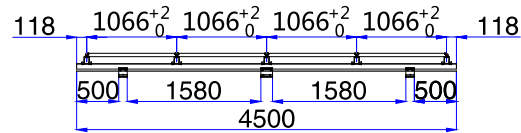

横レールの取付図

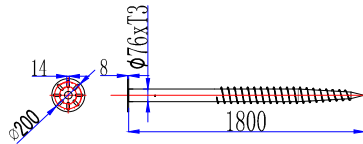
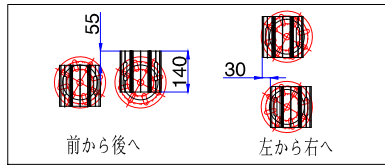
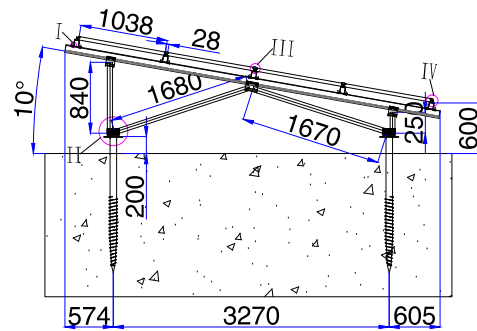

スパン (S/N) 図

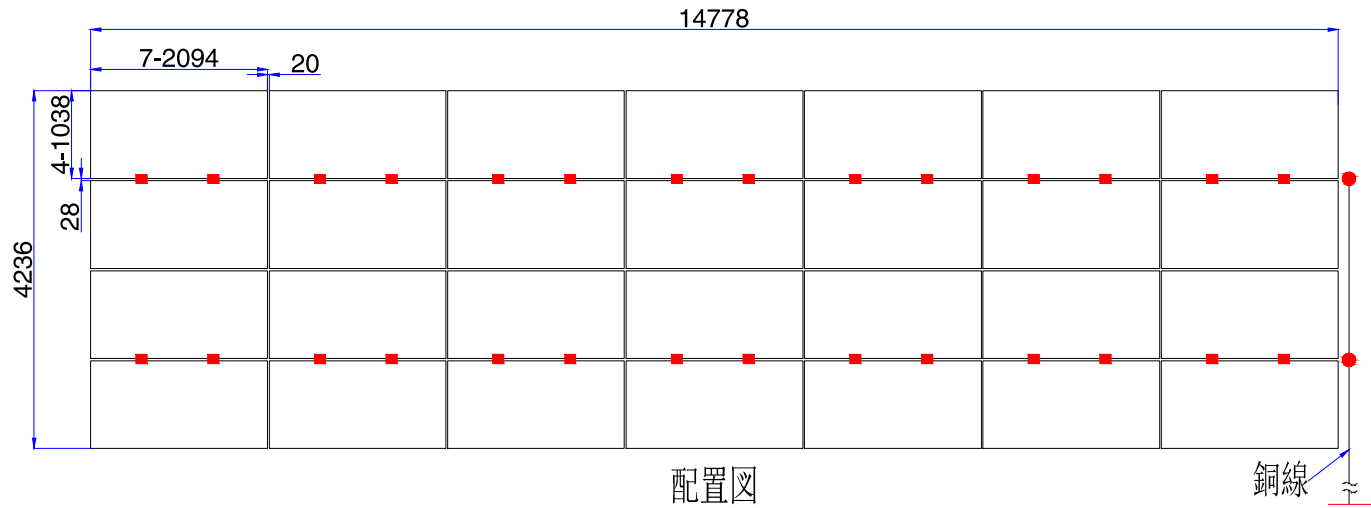

配置図

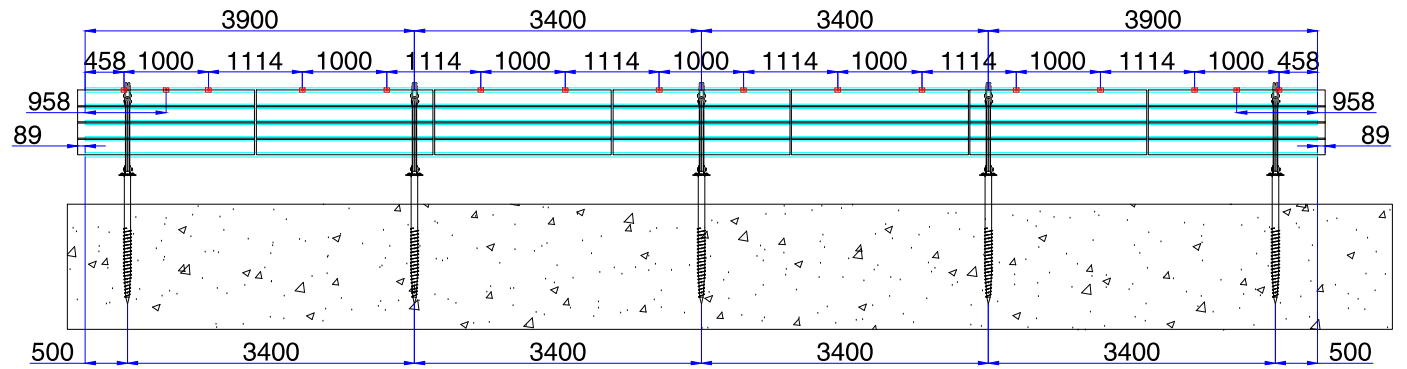

横レール寸法、スパン (E/W) 図

マンセル値 N7.5

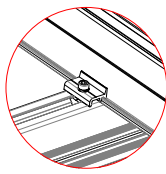

I

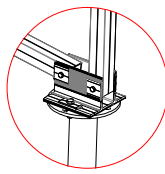

II

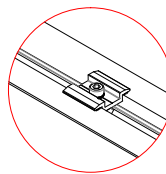

III

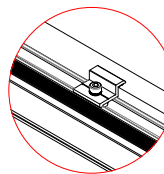

IV

技術情報	
モジュールサイズ	2094X1038X30
アレイ	4x7 計 28
設計基準風速	34m/s
設置場所の積雪の垂直高さ	30CM
基礎タイプ	スクリュー 1800mm
注意: 設置場所の土壌状況によってグラウンドスクリューを採用します。4\leq100の土壌に適用しますが、その範囲以外が必ず確認したほうがいいです。	



Part Name: VR4+GS

Doc No: KJ06374-210705 REV 1.3